

27. BAUANLEITUNG FÜR U 96

Mit dieser Ausgabe erhalten Sie zwei weitere Teile, um die Verkleidung des Rumpfs fortzusetzen.

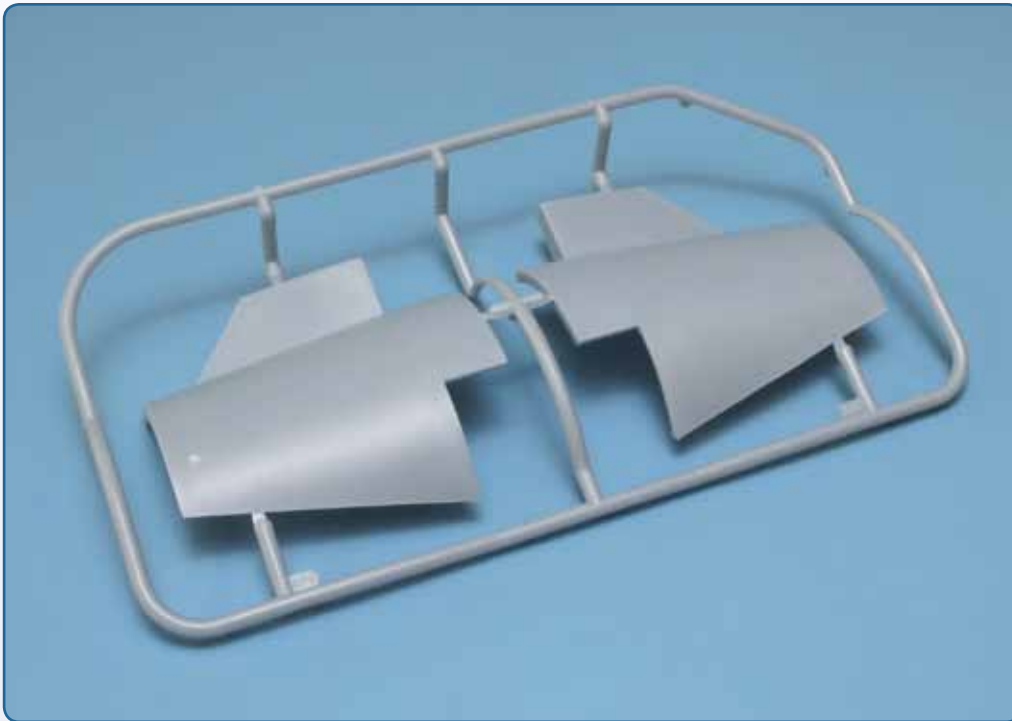

Bitte beachten Sie:
Die Teile 78 und 79
werden auf die
Struktur lediglich
aufgelegt und noch
nicht festgeklebt!

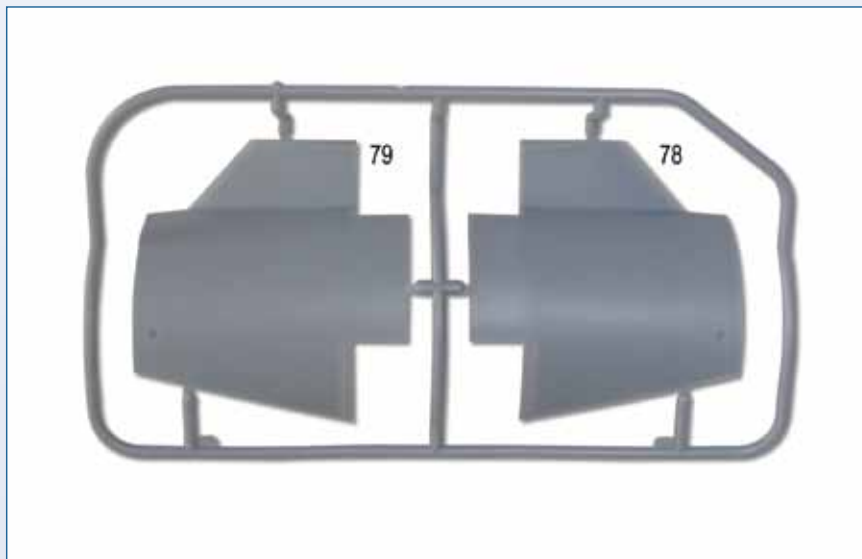

SCHRITT-FÜR-SCHRITT-BAUANLEITUNG

01

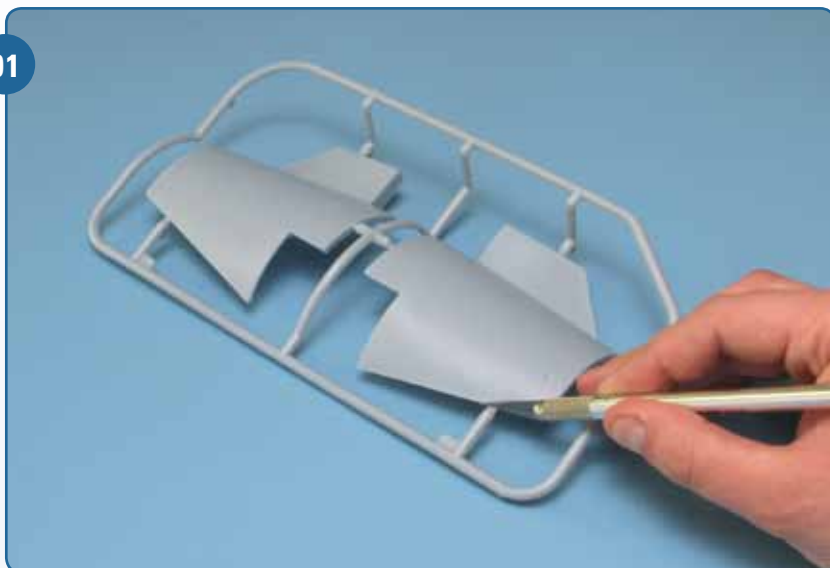

Nehmen Sie den mitgelieferten Rahmen zur Hand und lösen Sie die Teile mit einem Modellbau-Messer heraus. Achten Sie – wie stets – darauf, dass Sie nur die Verbindungsstege abtrennen und die Teile selbst nicht beschädigen.

02

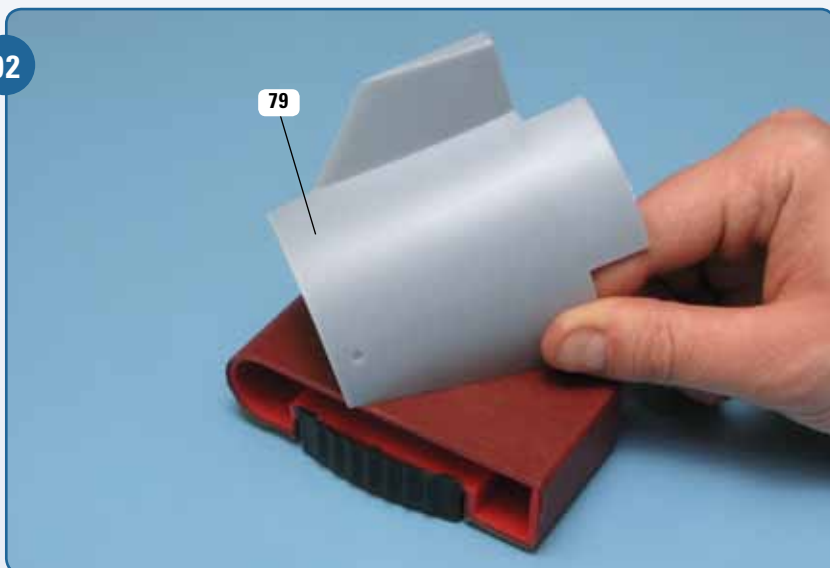

Als Erstes schmirgeln Sie die Überbleibsel der Verbindungsstege am Verkleidungsteil 79 ab. Nehmen Sie dazu eine Feile oder Sandpapier.

03

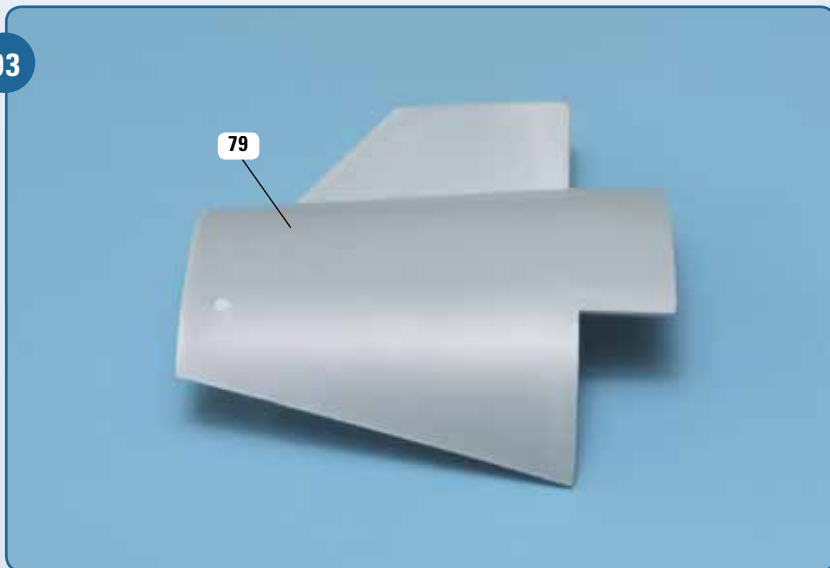

Das Foto zeigt das sauber geglättete Teil 79. So soll es später an den Rumpf montiert werden.

04

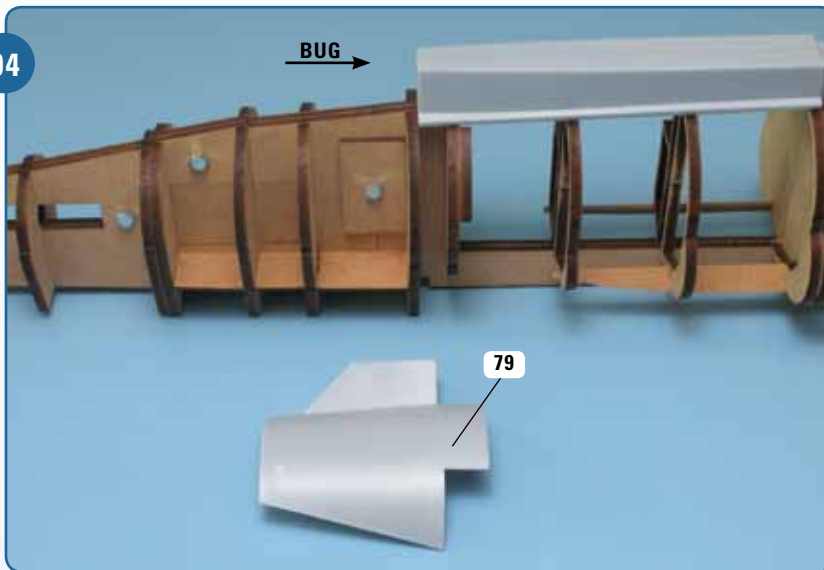

Richten Sie das Verkleidungsteil 79 vor der linken Seite der Rumpfstruktur auf Ihrer Arbeitsplatte aus, wie abgebildet.

05

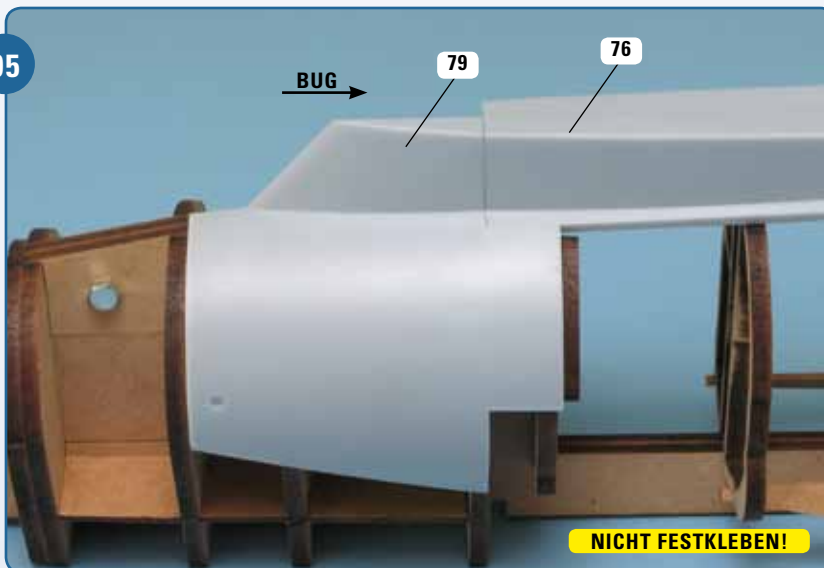

Legen Sie das Verkleidungsteil 79 auf die Struktur – **ohne es festzukleben**. Dieses Teil soll locker aufliegen – ohne Klebstoff. Das erleichtert Ihnen das Einfügen eines weiteren Verkleidungsteils mit der nächsten Bauanleitung. Rechts berührt es Verkleidungsteil 76

06

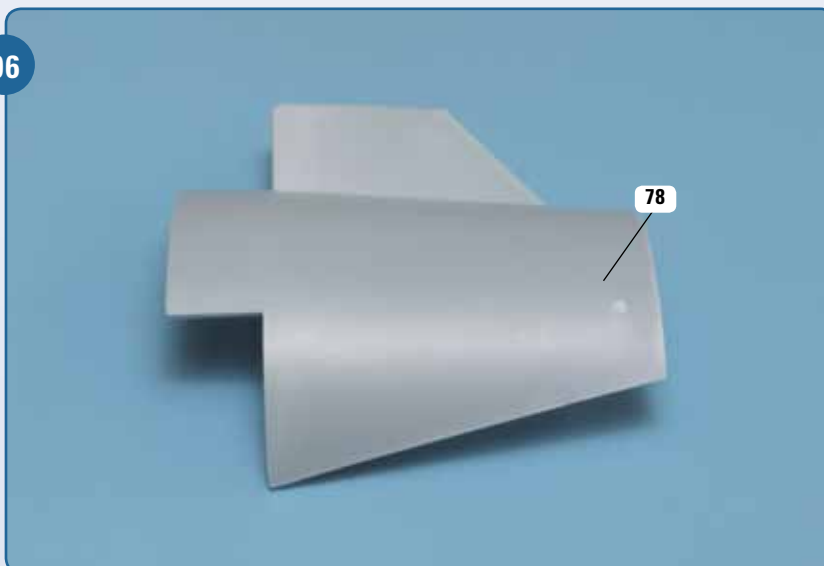

Bereiten Sie das Verkleidungsteil 78 zur Montage vor. Es gehört auf die andere Seite des Modells. Auch hier schmirgeln Sie die Überbleibsel von den Verbindungsstellen zum Rahmen mit Sandpapier oder einer Feile ab.

SCHRITT-FÜR-SCHRITT-BAUANLEITUNG

07

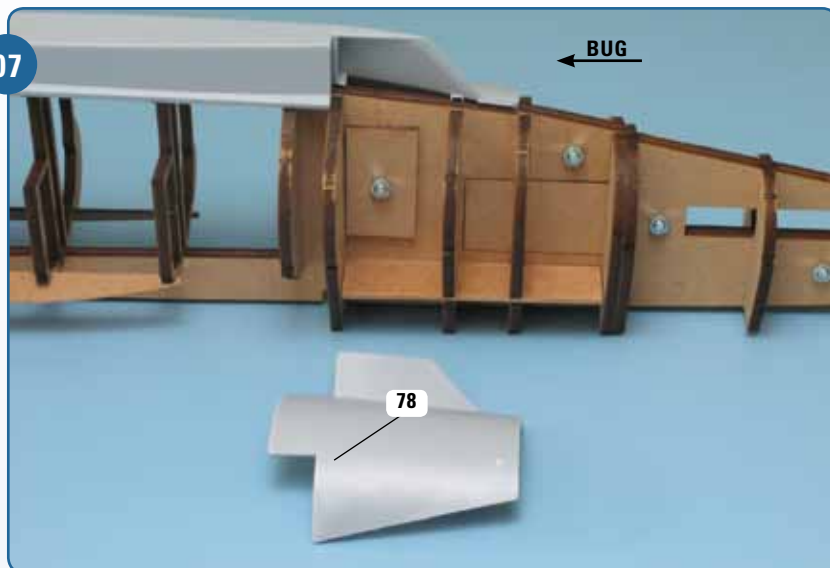

Drehen das Modell um und legen Sie das Verkleidungsteil 78 davor, ausgerichtet wie es das Foto zeigt.

08

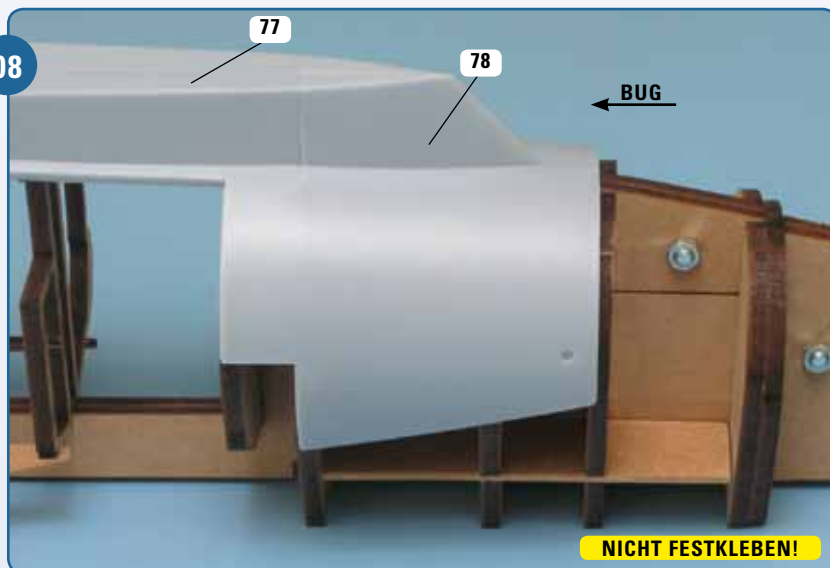

Legen Sie das Verkleidungsteil 78 auf die Struktur, wie auf dem Foto – **ohne es festzukleben**. Auch dieses Teil soll locker aufliegen, damit es beweglich bleibt für die Verbindung mit einem weiteren Verkleidungsteil mit der übernächsten Bauanleitung.